

SENKO

UPUTSTVO ZA UPOTREBU



**ŠTEDNJACI na
kruta goriva**

SG-60, SG-75 i SG-90

SN-HR-7/18



Poštovani, hvala Vam što ste izabrali SENKO štednjak !

Ovaj proizvod konstruiran je i izrađen do najsitnijih detalja da bi na najbolji način zadovoljio sve Vaše potrebe za funkcionalnošću i sigurnošću.

Pomoću ovog *Uputstva za upotrebu* naučit ćete pravilno upotrebljavati Vaš štednjak, stoga Vas molimo da ga pažljivo pročitate prije upotrebe štednjaka.

Senko d.o.o.

Simboli korišteni u ovom *Uputstvu* :

- POZORNOST 
- UPOZORENJE 
- SIGURNOST 
- SAVJETI I PREPORUKE 

SADRŽAJ

1. OPĆENITO	4
1.1. GORIVO	6
1.2. LOŽENJE	6
1.3. DIMNJAK	7
1.3.1. KAPA DIMNJAKA	7
1.3.2. FUNKCIONIRANJE DIMNJAKA	8
1.4. IZOLACIJA	10
2. UPOZORENJA I SIGURNOST	10
3. TEHNIČKE KARAKTERISTIKE	11
4. INSTALACIJA	14
4.1. POSTAVLJANJE	14
4.2. PRIPREMA I KONTROLA DIMNJAKA	16
4.3. PRIKLJUČIVANJE NA DIMNJAK	16
4.4. OTVORI ZA SVJEŽI ZRAK	20
4.5. TERMOMETAR PEĆNICE	22
4.6. PROVJERA INSTALACIJE	22
5. RUKOVANJE SA PROIZVODOM	23
5.1. USMJERAVANJE DIMA	23
5.2. PODEŠAVANJE I REGULACIJA ZRAKA	24
5.3. REŠETKA ZA LOŽENJE	25
5.4. LOŽENJE	26
5.4.1. POSTUPAK	26
5.4.2. VRIJEDNOSTI ZA OPTIMALNO KORIŠTENJE	26
5.4.3. DODAVANJE GORIVA	27
5.4.4. LOŽENJE U PRIJELAZNOM RAZDOBLJU	28
5.5. VRATA PEĆNICE	28
5.6. KUTIJA ZA DRVA	29
5.7. PODEŠAVANJE VISINE	30

6. ČIŠĆENJE	30
6.1. ČIŠĆENJE DIMOVODNOG KANALA	31
6.1.1. ŠTEDNJACI SG-75 i SG-90	31
6.1.2. ŠTEDNJAK SG-60	32
7. ODRŽAVANJE	33
7.1. ZBRINJAVANJE STAROG ŠTEDNJAKA	34
7.2. REZERVNI DIJELOVI	34
8. POTEŠKOĆE / UZROCI / RJEŠENJA	35
9. TEHNIČKA PODRŠKA	36
10. TEHNIČKI PODACI	37
11. JAMSTVENI UVJETI	38
JAMSTVENI LIST	39
IZVJEŠĆE O MONTAŽI	40
CE OZNAKA	41

1. OPĆENITO

Klasični štednjaci na kruta goriva

- ◆ 2560, 2860 SG-60
- ◆ 2375, 2675 L SG-75
- ◆ 2375, 2675 D SG-75
- ◆ 2390, 2690 L SG-90
- ◆ 2390, 2690 D SG-90

su modeli iz palete SENKO štednjaka, koji mogu na najbolji način udovoljiti Vašim potrebama. Stoga Vas pozivamo da **PAŽLJIVO PROČITATE OVE UPUTE**, koje će Vam omogućiti postizanje najboljih rezultata već kod prve uporabe ovih štednjaka.



Proizvođač ne odgovara za nikakve posljedice (povrede ljudi, životinja ili oštećenje imovine), koje su **posljedica nepoštivanja ovog Uputstva**. Štednjak je u radnom stanju vruć i prilikom korištenja **obavezna je upotreba zaštitnih toplinski izoliranih rukavica**. Djeci i nemoćnim osobama nije dozvoljeno rukovanje sa štednjakom.



Vanjski izgled štednjaka prikazan je na naslovnoj stranici ovog *Uputstva*. Osnovni dijelovi štednjaka su izrađeni iz nehrđajućih čeličnih limova, te odljevaka od kvalitetnog sivog lijeva. Štednjake izrađujemo u lijevoj i desnoj izvedbi dimovodnog priključka. **Kod narudžbe štednjaka ili rezervnih dijelova treba navesti njegovu punu oznaku**, na primjer: štednjak 2375 D SG-75, što znači da se radi o štednjaku s dimovodnim priključkom na desnoj strani ako štednjak gledamo sprijeda.



Štednjaci su proizvedeni prema normi EN 12815 i udovoljavaju svim zahtjevima koje postavlja norma.

SENKO štednjaci SG namijenjeni su za kuhanje, pečenje i grijanje prostora !

Štednjak je zapakiran na EURO paleti. Prilikom transporta štednjak mora biti dovoljno dobro učvršćen da ne dođe do prevrtanja ili oštećenja. U kompletu se standardno isporučuje:

- štednjak,
- uputstvo za upotrebu,
- produžetak izvoda dimnjaka (22),
- alat za čišćenje štednjaka (23),
- CF sredstvo za čišćenje čađe i masnoća na staklenim površinama.

slika 1

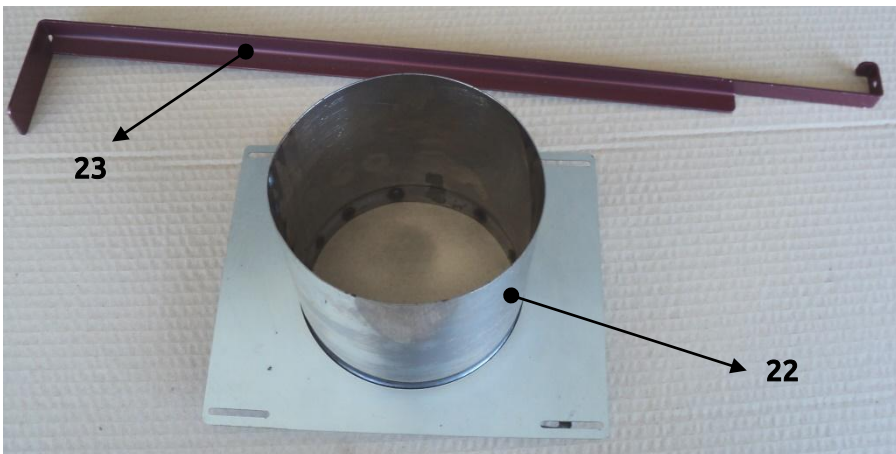

OPREZ ! Masa štednjaka kreće se od 130 do 200 kg. Stoga je potreban izuzetan oprez prilikom istovara, premještanja, pomicanja i instaliranja štednjaka kako ne bi došlo do fizičkih ozljeda.

1.1. GORIVO

Nije preporučljivo koristiti vlažno i niskokalorično drvo. Drvo mora imati **vlažnost manje od 17 %**. Vlažno drvo ima vrlo niski učinak cca 2,3 kWh/kg i jako onečišćuje staklo na vratima, također onečišćuje dimnjak i štednjak.



Koristiti samo preporučeno gorivo :

- **drvo:** bijela bukva, grab, hrast, akacija
- ⇒ osušeno na zraku min. 2 godine
- ⇒ relativne vlažnosti 15 - 17 %, 
- učinka cca 4,2 kWh/kg
- **drveni briketi:** učinka cca 4,4 kWh/kg

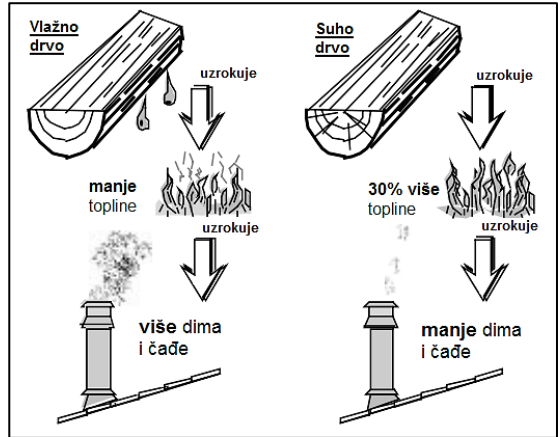

1.2. LOŽENJE

- ručno prema potrebi
- preporučujemo da **cjepanice** budu **poprečnog presjeka 50 x 50 mm** dužine do 2/3 dužine ložišta
- za intenzivniju vatru upotrebljavati sitnije cjepanice, dok za održavanje vatre cjepanice moraju biti masivnije
- **minimalni razmak među cjepanicama** mora biti 1 cm, također i minimalni razmak među briketima mora biti 1 cm
- ako želite konstantnu temperaturu pećnice, povremeno morate dodavati malu količinu goriva ⇒ cca 0,5 kg
- prilikom umetanja goriva u ložište **potrebno je koristiti zaštitne toplinski izolirane rukavice**
- zaštitne toplinski izolirane rukavice se također moraju koristiti i prilikom otvaranja i zatvaranja vrata pećnice i ložišta te vađenja pladnja iz pećnice i kutije za pepeo



1.3. DIMNJAK



Štednjak se na dimnjak priključuje kliznom rozetom promjera 120 mm. Potrebno je voditi računa da spoj rozete i dimnjaka bude izveden čvrsto i nepropusno. Ako je štednjak odvojen od otvora dimnjaka (nije preporučljivo) isti se priključuje sa standardnom dimovodnom cijevi promjera 120 mm – vidi poglavlje 4.3.



Savjetujemo Vam da dimnjak bude opremljen i komorom za sakupljanje krutih materijala te produkata eventualne kondenzacije te da se ista postavi ispod ulaza kanala za dim na način da se može jednostavno otvoriti i pregledati kroz nepropusna vratašca.



VAŽNO

- **PRIJE spajanja na dimnjak potrebno je uvijek napraviti proračun (prema standardu EN 13384, ali i svim ostalim standardima za dimenzioniranje dimnjaka)!**
- **Dimnjak ima vrlo važnu funkciju izvlačenja dima kod uređaja na kruta goriva i stoga MORA BITI dobro i pravilno dimenzioniran!**



1.3.1. KAPA DIMNJAKA



Kapa dimnjaka mora zadovoljavati sljedeće uvjete :

- **jednak unutrašnji promjer onom od dimnjaka,**
- **korisni presjek na izlazu ne manji od dvostrukog unutrašnjeg promjera dimnjaka – vidi $B \geq 2 \times A$ na slici pored,**
- **izrađena na način da onemogući ulazak kiše, snijega, lišća i ostalih stranih tijela u dimnjak,**
- **izrađena na način da omogući izbacivanje produkata izgaranja u slučaju vjetrova iz bilo kojeg smjera i nagiba,**
- **postavljena na način da se omogući prikladno raspršivanje i razrjeđivanje produkata izgaranja izvan zone refluksa (toka natrag) jer u njoj dolazi do stvaranja protutlaka. Zbog toga se potrebno pridržavati ograničenja koja se navode na slici 2.,**
- **ne smije imati mehaničke uređaje za usis dimnih plinova.**

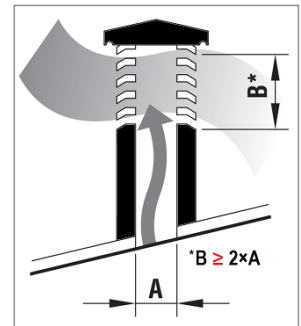

RAVNI KROV

KOSI KROV

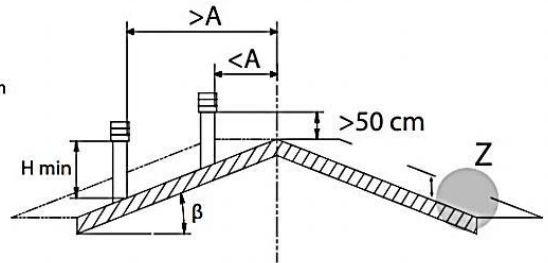
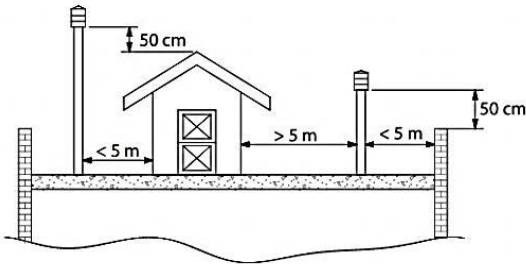

slika 2

Z=ZONA REFLUKSA

Nagib krova	Razmak između sljemena krova i dimnjaka	Minimalna visina dimnjaka (izmjerena od površine krova)
β	A, m	H_{min}, m
15°	< 1,85	0,5 m iznad sljemena krova
	> 1,85	1 m od krova
30°	< 1,5	0,5 m iznad sljemena krova
	> 1,5	1,3 m od krova
45°	< 1,3	0,5 m iznad sljemena krova
	> 1,3	2 m od krova
60°	< 1,2	0,5 m iznad sljemena krova
	> 1,2	2,6 m od krova

1.3.2. FUNKCIONIRANJE DIMNJAKA

Između svih meteoroloških i geografskih faktora koji utječu na funkciju dimnjaka (kiša, magla, snijeg, visina, period insolacije itd.) **vjetar je sigurno odlučujući**. Osim tlaka zbog razlike u temperaturi između dimnih plinova u dimnjaku i zraka izvan dimnjaka, postoji još jedna vrsta tlaka - **dinamički tlak vjetra**.



Uzlazni vjetar UVIJEK ima efekt povećanja tlaka odnosno podtlaka ako je dimnjak pravilno instaliran. Silazni vjetar UVIJEK ima efekt smanjenja podtlaka ⇒ javlja se pretlak. Osim smjera i brzine vjetra bitna je i pozicija dimnjaka u odnosu na krov kuće i na okolni prostor (*slika 3*).

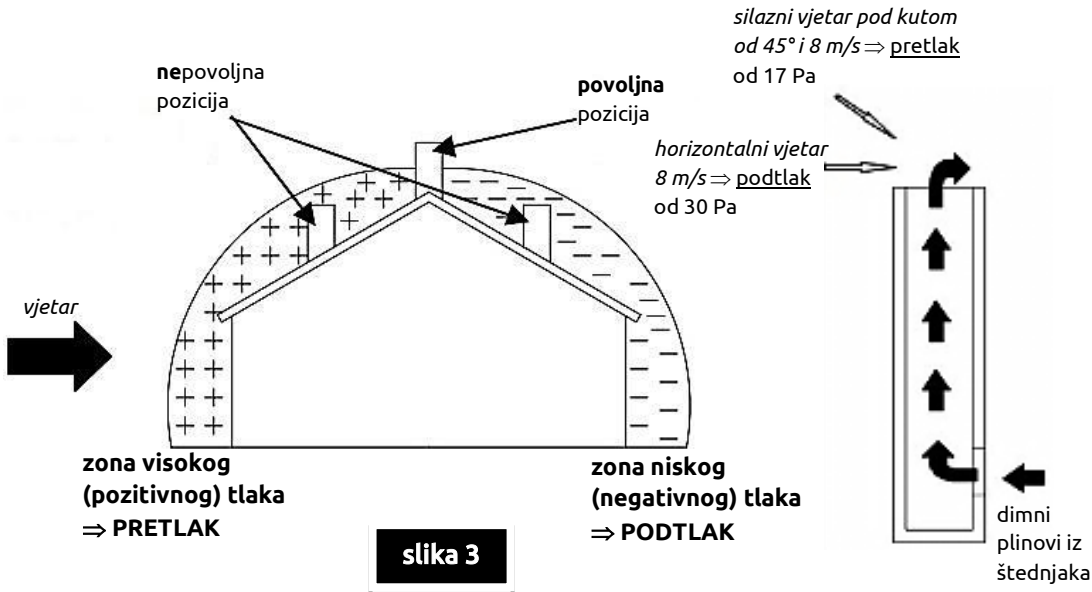

Vjetar utječe na funkciju dimnjaka i indirektno stvarajući zone visokog (pretlak) i niskog (podtlak) tlaka i izvan i unutar stambenog prostora (*slika 4*).

U prostorijama koje su direktno izložene vjetru (B) može se stvoriti tlak koji pomaže boljem radu dimnjaka, ali može i negativno utjecati na dimnjak vanjskim tlakom ako je dimnjak smješten na strani koja je izložena vjetru (A). Suprotno od toga, u prostorijama koje se nalaze u zavjetrini (C) može se stvoriti podtlak koji negativno utječe na rad dimnjaka koji je smješten na suprotnoj strani (D) od smjera puhanja vjetra.

silazni
vjetar

slika 4

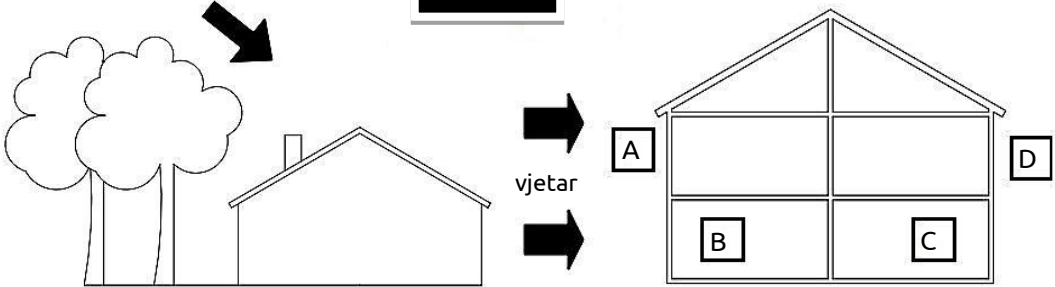

A-B zone u pretlaku
C-D zone u podtlaku

1.4. IZOLACIJA

Štednjak je prema vanjskim površinama izoliran šamotnim pločama debljine 20 mm. Bočne stranice su komorno izvedene i hlađene su prirodnom cirkulacijom zraka. Dubina komore je 25 mm. Ostali dijelovi unutrašnjosti štednjaka su obloženi šamotnom opekom debljine 40 mm.

2. UPOZORENJA I SIGURNOST

Prilikom priključenja štednjaka na dimnjak **treba se pridržavati nacionalnih i europskih normi te lokalnih propisa.**



POSTUPANJE U SLUČAJU POŽARA U DIMNJAKU

*U slučaju požara, zatvorite otvore za dovod zraka i **NE otvarajte vrata ložišta**. Pomoću odgovarajućih sredstava za gašenje požara ugasite vatru. **NIKADA NE GASITE VATRU VODOM!** U slučaju izbijanja požara također obavijestite i vatrogasce (tel.broj 193 ili 112). Poštujte lokalne propise za zaštitu od požara!*



Prije korištenja provjerite s mjesno-nadležnim dimnjačarom da li je štednjak propisno priključen na dimnjak (dimnjačar mora ispuniti izvješće o montaži koje se nalazi na kraju ovog *Uputstva*).

Posebno se mora voditi računa o tome da u prostoriju u kojoj se postavlja štednjak dolazi dovoljno zraka za izgaranje.



3. TEHNIČKE KARAKTERISTIKE

SENKO štednjaci SG namijenjeni su za kuhanje, pečenje i grijanje prostora. Opremljeni su pećnicom poput tradicionalnog klasičnog kuhinjskog štednjaka. Štednjaci su pogodni za ugradnju između kuhinjskih elemenata (uz osigurane minimalne sigurnosne udaljenosti – vidi *poglavlje 4.1.*) bez opasnosti za toplinska oštećenja.

Izrađeni su iz **nehrđajućih čeličnih limova, te odljevaka od kvalitetnog sivog lijeva**. Ploča za kuhanje (1) izrađena je od čeličnog lima debljine 8 mm Ili staklokeramičke ploče CERAN® debljine 6 mm (samo na određenim modelima). Unutrašnjost štednjaka obložena je šamotom.

S prednje strane štednjaka dolje nalazi se kutija za drva (12), iznad nje ručni regulator primarnog zraka (10) i kutija za pepeo (11). Iznad njih nalazi se ložište (6) sa rešetkom (16), te pećnica s vratima (7) i termometrom (18).

Također, štednjak je na prednjoj strani opremljen sa dvije ručke, jedna služi kao usmjerivač dima (14) i nalazi se na strani na kojoj je priključak za dimnjak, dok druga (15) služi kao poluga za pomicanje rešetke (16) ložišta – *samo kod štednjaka SG-75 i SG-90.*

Na sljedećim slikama nalazi se shematski prikaz štednjaka sa pripadajućim dijelovima.

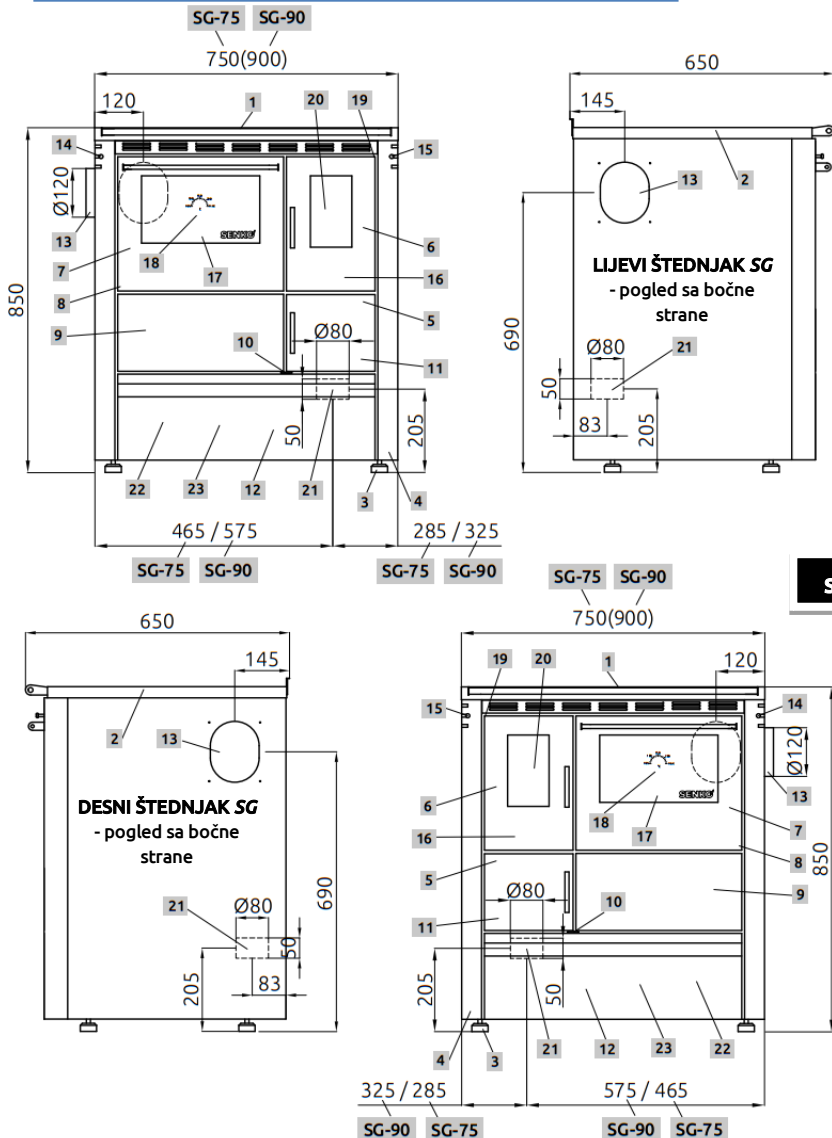

slika 5a

LEGENDA :

- | | | |
|--|--|---|
| <ol style="list-style-type: none"> 1. Ploča za kuhanje 2. Okvir 3. Postolje štednjaka sa vijcima za podešavanje visine 4. Kućište štednjaka 5. Donja vrata 6. Gornja vrata ložišta 7. Pećnica s vratima 8. Pant za vrata pećnice | <ol style="list-style-type: none"> 9. Poklopac otvora za čišćenje 10. Ručni regulator primarnog zraka (+/-) 11. Kutija za pepeo 12. Kutija za drva 13. Priključak na dimnjak 14. Usmjerivač dima 15. Ručka za pomicanje rešetke 16. Pomična rešetka 17. Staklo za vrata pećnice 18. Termometar pećnice | <ol style="list-style-type: none"> 19. Svornjak panta za vrata 20. Staklo za gornja vrata 21. Otvor za ulaz primarnog zraka izvana 22. Produžetak izvoda dimnjaka 23. Alat za čišćenje štednjaka |
|--|--|---|

SHEMATSKI PRIKAZ ŠTEDNJAKA SG-60

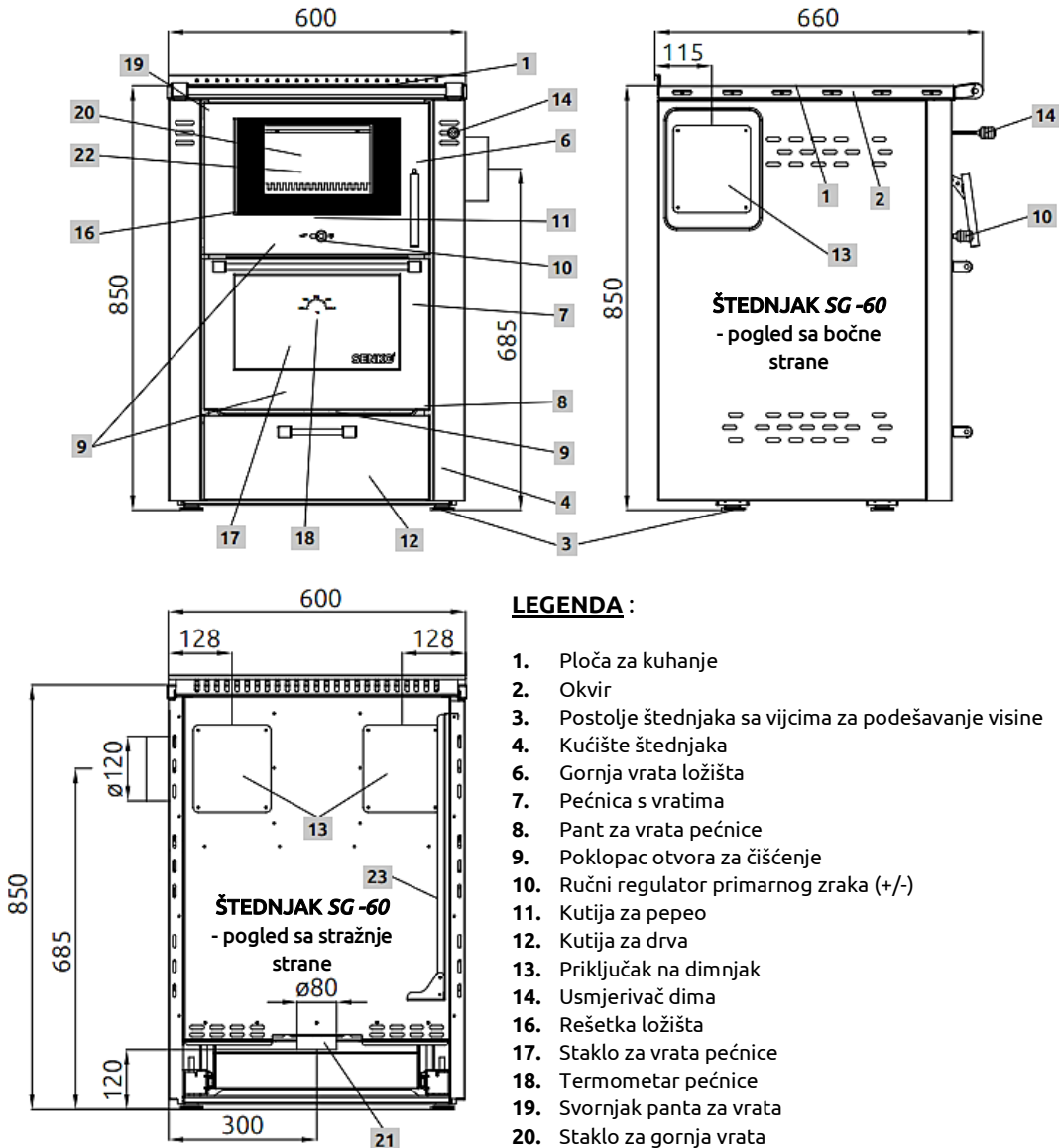

LEGENDA :

1. Ploča za kuhanje
2. Okvir
3. Postolje štednjaka sa vijcima za podešavanje visine
4. Kućište štednjaka
6. Gornja vrata ložišta
7. Pećnica s vratima
8. Pant za vrata pećnice
9. Poklopac otvora za čišćenje
10. Ručni regulator primarnog zraka (+/-)
11. Kutija za pepeo
12. Kutija za drva
13. Priključak na dimnjak
14. Usmjerivač dima
16. Rešetka ložišta
17. Staklo za vrata pećnice
18. Termometar pećnice
19. Svornjak panta za vrata
20. Staklo za gornja vrata
21. Otvor za ulaz primarnog zraka izvana
22. Produžetak izvoda dimnjaka
23. Alat za čišćenje štednjaka

slika 5b

4. INSTALACIJA

Kad štednjak oslobodite od ambalaže, potrebno ga je **detaljno pregledati u cilju otkrivanja eventualnih oštećenja** nastalih pri transportu. Uočena oštećenja je potrebno odmah reklamirati proizvođaču.



Kod svih mjesta na štednjaku kod kojih se nešto priključuje (dimnjak, dovod zraka...) moraju se ugraditi **revizioni otvori radi održavanja sustava i servisiranja**.

4.1. POSTAVLJANJE

Štednjak mora biti postavljen **pomoću libele u vodoravni položaj bez nagiba**. Potrebno je osigurati **minimalne udaljenosti štednjaka od zapaljivih predmeta**: kao što su drvo, iverica, pluto i slično. Ako su materijali lakše zapaljivi kao što su PVC, poliuretani i slično, potrebno je sigurnosne razmake udvostručiti.



Minimalna udaljenost od gorivih ploha je 800 mm ispred i 1000 mm iza štednjaka, a u ostalim pravcima 200 mm.

Kod postavljanja štednjaka na pod iz lako zapaljivog materijala (**drveni podovi**), štednjak se mora postaviti na **izolacijsku negorivu podlogu**.

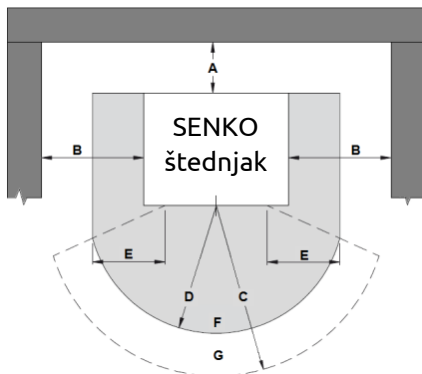

A	200 mm od stražnjeg zida
B	200 mm od bočnog zida
C	800 mm ispred štednjaka
D	500 mm zaštita za pod
E	300 mm (mjereno od maksimalnog kuta otvaranja vrata ložišta)
F	Zaštita za pod
G	Područje zračenja

Štednjak se ne smije postaviti u prostorijama gdje postoje plinske peći ili štednjaci te u kupaoni, u objektima namijenjenim kao praonice ili slično. Isto vrijedi u prostorijama i stanovima koji se odražuju kroz zračna postrojenja ili grijača postrojenja za topli zrak uz pomoć ventilatora (klime, kuhinjske nape i slično), OSIM AKO takva postrojenja



imaju sigurnosne uređaje koji pouzdanu sprječavaju stvaranje podtlaka manjeg od 4 Pa u prostoriji gdje je štednjak postavljen odnosno u prostorijama koje su povezane sa vanjskim zrakom.



Preporučujemo da se štednjak postavi maksimalno blizu otvora dimnjaka odnosno do samog otvora kako se ne bi morala koristiti dodatna dimovodna cijev (slika 6a).



Ako štednjak želite postaviti između kuhinjskih elemenata, potrebno je osigurati minimalne udaljenosti prikazane na sljedećoj slici.

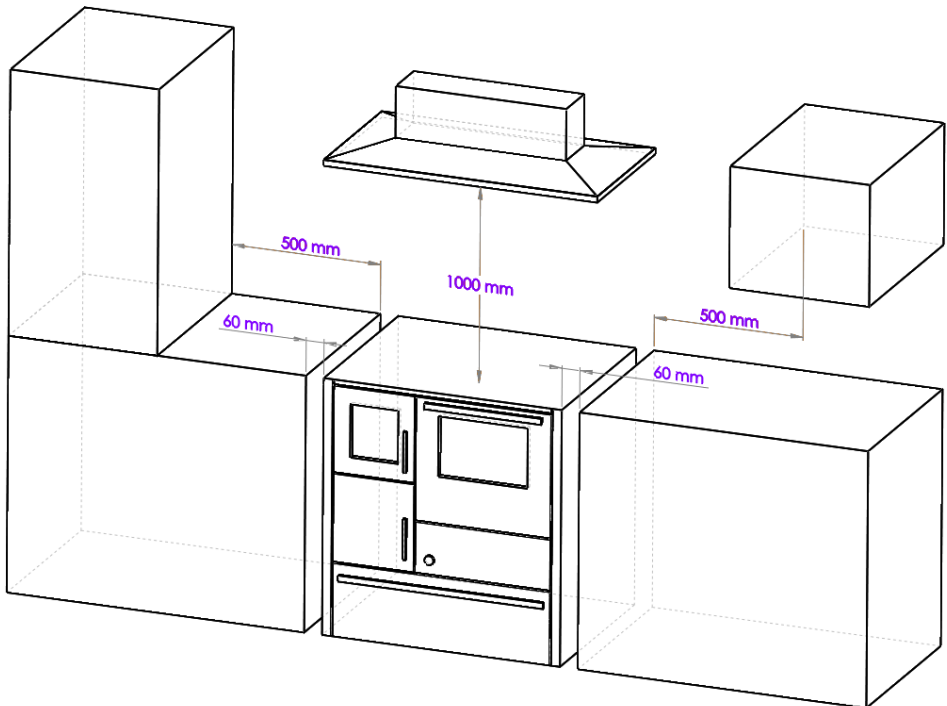

Razmak između štednjaka i kuhinjskog elementa namijenjen je za cirkulaciju zraka (hlađenje) – vidite sliku iznad.



I ovdje treba voditi računa o tome da se osigura pristup štednjaku radi održavanja i servisiranja.

4.2. PRIPREMA I KONTROLA DIMNJAKA

Prije postavljanja štednjaka potrebno je provjeriti dimnjak - promjer, visinu, da nije začepljen ili oštećen. Dimnjak mora imati **certifikat ovlaštenog lokalnog dimnjačara**. Učinkovita visina dimnjaka mora od mjesta odvoda dimnih plinova iznositi **najmanje 5 metara** (slika 6b).



Podtlak dimnjaka mora biti unutar granica 12 ± 2 Pa.

Dimnjak mora biti udaljen **minimalno 0,5 metara iznad sljemena krova**. Minimalni razmak između dva priključka na istom dimnjaku mora biti **60 cm** (slika 6d).



Promjer dimnjaka odabire se prema podacima proizvođača dimnjaka – npr. za podtlak od 12 Pa obično je to promjer 130 mm.

Dimnjak mora biti s unutarnje strane gladak, dobro izoliran i dobro zabrtvljen. Svi otvori za čišćenje moraju biti dobro zabrtvljeni. Brtve se moraju redovito kontrolirati i mijenjati po potrebi.

4.3. PRIKLJUČIVANJE NA DIMNJAK

Prilikom priključenja štednjaka na dimnjak potrebno se pridržavati lokalnih, nacionalnih i europskih propisa (normi) - **DIN 4705**.

Potrebno je voditi računa da spoj cijevi i dimnjaka bude izveden čvrsto i nepropusno. Dimovodna cijev mora imati **odgovarajući uspon** (minimalno 3°) u slučaju kad je štednjak udaljen od otvora na dimnjaku.



Dimovodna cijev ne smije ulaziti u svijetli otvor dimnjaka (slika 6c).

Nije dozvoljeno smanjivati zadane promjere cijevi !



Razlike između ispravnog i neispravnog priključivanja štednjaka na dimnjak prikazane su na sljedećoj slici.

Razlike između ispravnog i neispravnog priključivanja štednjaka na dimnjak

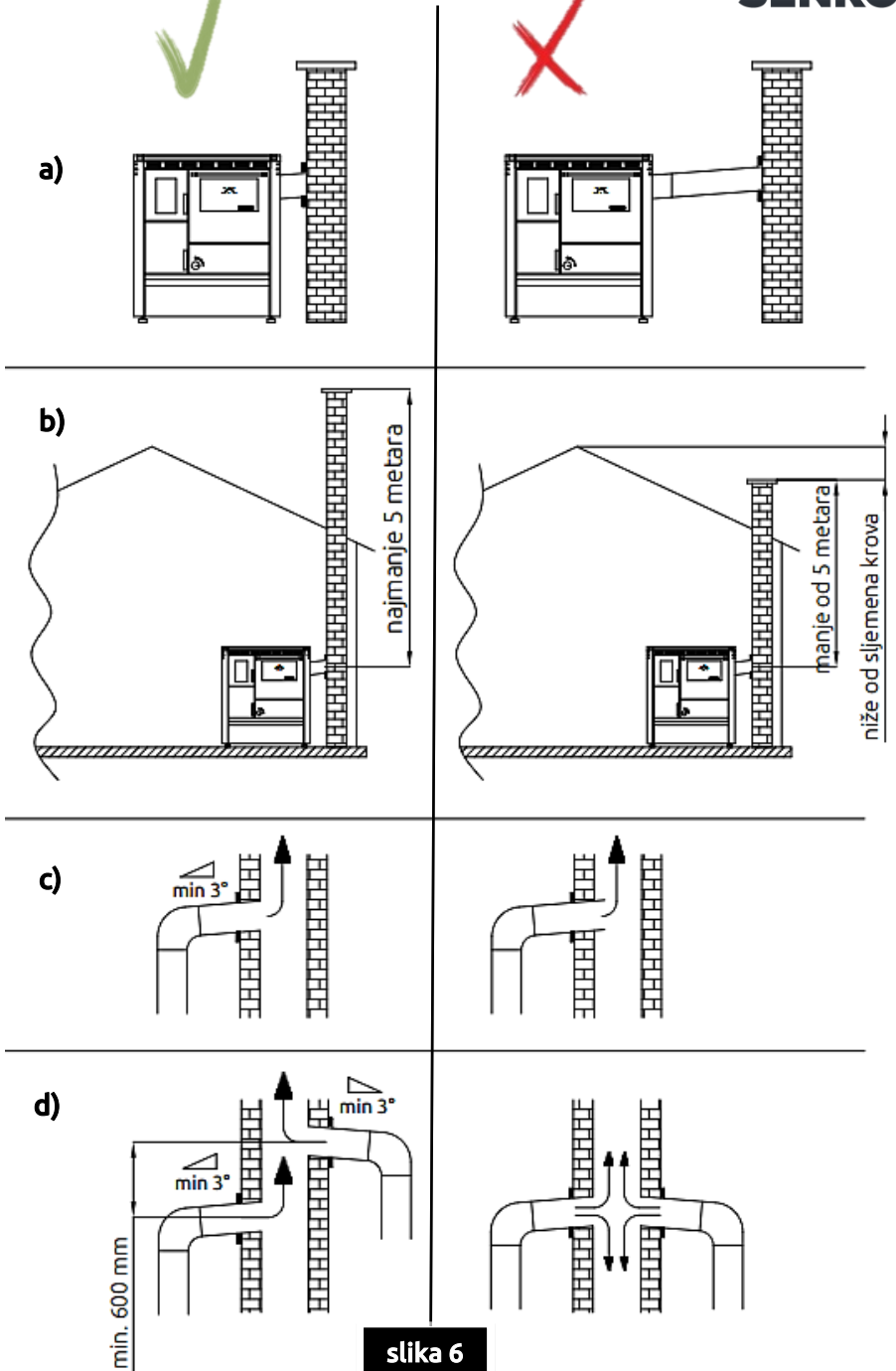

slika 6

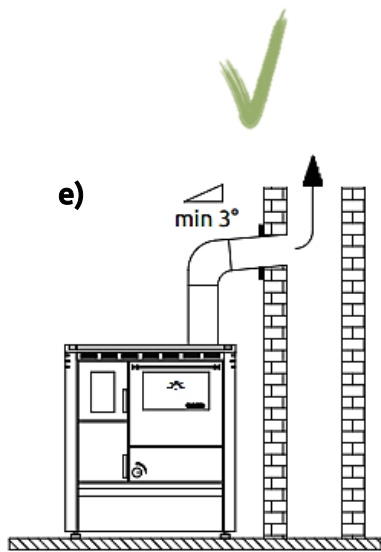

✗
pogrešan dovod zraka kroz otvorena vrata na korištenom štednjaku

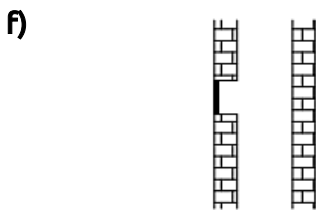
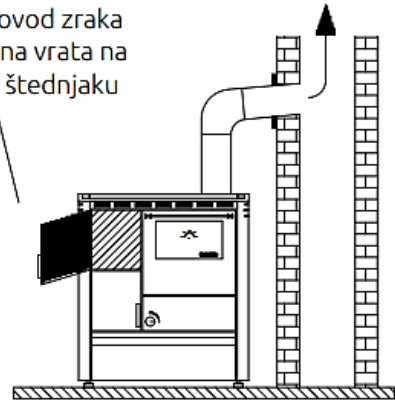

pogrešan dovod zraka kroz nezatvoren otvor za dim na dimnjaku koji nije u upotrebi

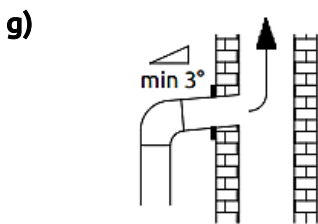
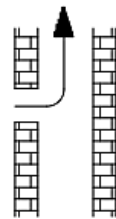

pogrešan dovod zraka kroz rupe nastale prilikom nepravilnog priključka cijevi na dimnjak

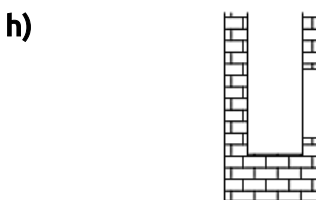
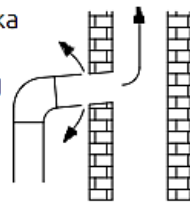

pogrešan dovod zraka kroz otvorena vrata za čišćenje dimnjaka

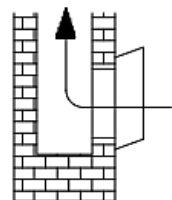

slika 6



Štednjak priključiti na dimnjak **upotrebljavajući kliznu rozetu** promjera 120 mm. Specijalno izrađenom kliznom rozetom moguće je podesiti otvor dimnjaka u toleranciji 1,5 cm gore odnosno dolje.

U slučaju da štednjak spajate na dimnjak sa **vertikalnom neizoliranom cijevi**, koristite dimovodnu cijev **maksimalne duljine do 125 cm**.



Ako je štednjak udaljen od otvora na dimnjaku, priključuje se sa dodatnom produžnom cijevi i koljenom. **Produžna dimovodna cijev mora imati odgovarajući uspon (vidi sliku 6) i ne smije biti dulja od 100 cm. Spoj dimnjaka i dimovodne cijevi mora se u potpunosti zabrtviti !**

slika 7



1) odvijačem skinite vanjski zaštitni poklopac



2) skinite lim ispod poklopca pritiskom na najslabiji spoj

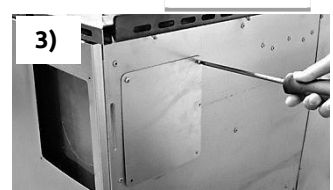

3) zaštitni poklopac montirajte na preostali izvod dimnjaka 

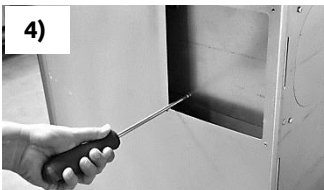

4) odvijačem skinite unutarnji zaštitni poklopac

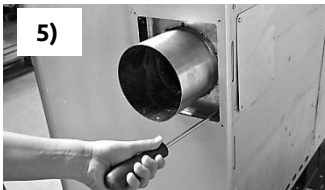

5) montirajte kliznu rozetu koristeći vijke kojima je bio pričvršćen unutarnji zaštitni poklopac



6) montirajte vanjski zaštitni lim koristeći vijke kojima je bio pričvršćen vanjski zaštitni poklopac

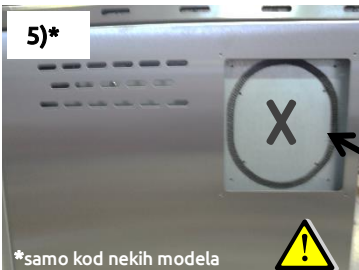

*samo kod nekih modela

Prije montaže klizne rozete, **OBAVEZNO zalijepiti samoljepljivu traku - brtvu (koju ste dobili sa štednjakom) na unutarnji lim!**

Kod montaže klizne rozete na **stražnju stranu štednjaka** potrebno je:

- odvijačem skinuti vanjski poklopac na štednjaku,
- laganim pritiskom ukloniti slijedeći poklopac,
- na mjesto vanjskog poklopca istim vijcima pričvrstiti kliznu rozetu.

Pritom Vam ostaju vanjski lim rozete i vanjski poklopac (koji ste na početku skinuli sa štednjaka), kao višak. 

4.4. OTVORI ZA SVJEŽI ZRAK

U prostoriju u koju se postavlja štednjak mora biti osiguran dovoljan dotok zraka za izgaranje. Prostor se mora redovito provjetravati.

Otvor za svježi zrak mora biti smješten pri dnu prostorije i kroz njega mora biti omogućen ulazak zraka u prostoriju. Minimalna dimenzija otvora mora biti 6 cm^2 po kW nominalne snage (npr. za 30 kW $\Rightarrow 180 \text{ cm}^2 \Rightarrow$ otvor $10 \times 18 \text{ cm}$).



Na štednjak se također može sa zadnje strane na pripremljeni otvor $\text{Ø}80\text{mm}$ ugraditi cijev radi ulaska svježeg zraka izvana - vidite *sliku 10*.

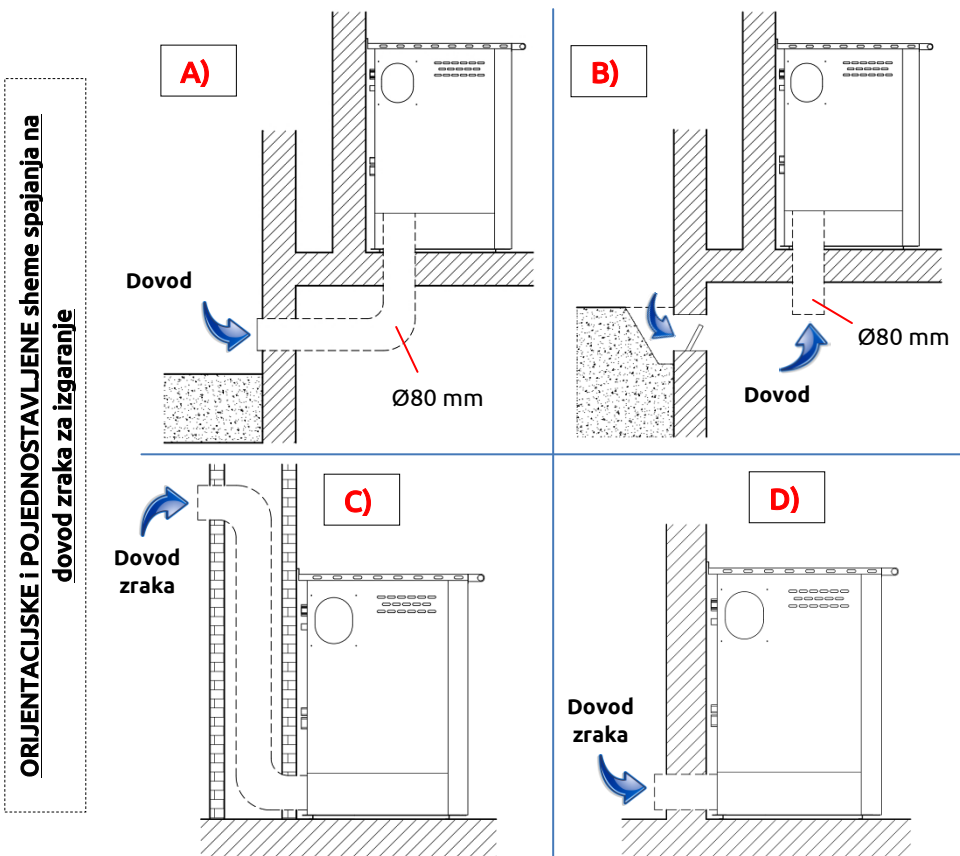



A) **Dovod zraka za izgaranje preko cjevovoda kroz podrumске prostorije**

Uz ovu mogućnost priključka, zrak za izgaranje je prethodno zagrijan što je povoljno za dobro i čisto izgaranje. Izvedba cjevovoda u podrumskoj prostoriji je jednostavna.



B) **Dovod zraka za izgaranje kroz podrumске prostorije**

Zrak za izgaranje je prethodno zagrijan. Podrumска prostorija mora biti isključena iz sustava kućne ventilacije i otvorena prema vanjskom prostoru. Potrebno je izbjegavati visoke razine prašine i vlage.



C) **Dovod zraka za izgaranje odozgo**

Dovod zraka odozgo može se izvesti samo kod ispitanih dimovodnih sustava. U ovom slučaju je obavezno napraviti proračun za dimenzioniranje dimnjaka!



D) **Dovod zraka za izgaranje direktno izvana**

Kod dovoda zraka izravno kroz vanjski zid, zrak za izgaranje je samo neznatno predgrijan, što je nepovoljno za čisto izgaranje. U ovom slučaju također postoji i opasnost od kondenzacije!



NAPOMENA: Ne preporučujemo ovu varijantu dovoda zraka!

Molimo imajte na umu!

- Preduvjet za priključivanje štednjaka koji se koristi u kombinaciji sa sustavom kućne ventilacije je da dobijete odobrenje od lokalnog kvalificiranog dimnjačara!
- U kanal za dovod zraka nije dopušteno ugraditi zaporne uređaje (klapne, ventile, itd.). Kako bi spriječili neprestani protok zraka kroz štednjak koji nije u upotrebi, zatvorite ulaz primarnog zraka na štednjaku.

- Uvjerite se da je ulaz vanjskog zraka zaštićen od začepljenja sa zaštitnom rešetkom.
- Za dovod primarnog zraka do pripremljenog otvora na štednjaku najbolje je koristiti nezapaljivu, fleksibilnu aluminijsku cijev maksimalne duljine 4 m sa maksimalno 3 koljena.
- Kanal za dovod zraka mora biti izoliran kako bi se izbjegla kondenzacija i mora biti zaštićen od utjecaja vjetra!
- Jednom godišnje, lokalni kvalificirani dimnjačar mora pregledati cijeli sustav prema odgovarajućim propisima za kontrolu i nadzor dimnjaka i ventilacijskih sustava. Da bi se to omogućilo, moraju biti osigurani prikladni revizioni otvori. Posavjetujte se sa lokalnim dimnjačarom u vezi ovog pitanja.

4.5. TERMOMETAR PEĆNICE

Termometar (18) pokazuje temperaturu u pećnici; ona je informativna. Ukoliko je temperatura u pećnici iznad 300°C, pećnica mora biti poluotvorena da ne bi došlo do oštećenja termometra, panta za vrata pećnice te vrata pećnice.



Jamstvo neće biti priznato ako je došlo do oštećenja spomenutih dijelova štednjaka uslijed previsoke temperature u pećnici.

4.6. PROVJERA INSTALACIJE

Prije prvog loženja potrebno je provjeriti da li je dimovodna cijev dobro zabrtvljena.



5. RUKOVANJE SA PROIZVODOM



⇒ prilikom rukovanja nije dozvoljeno štednjak držati za okvir !

5.1. USMJERAVANJE DIMA



Usmjerivač dima (14) omogućuje brže izlaženje dima iz štednjaka u vremenu kada je to potrebno. Uglavnom se koristi na početku loženja ili dodavanja veće količine goriva u ložište.

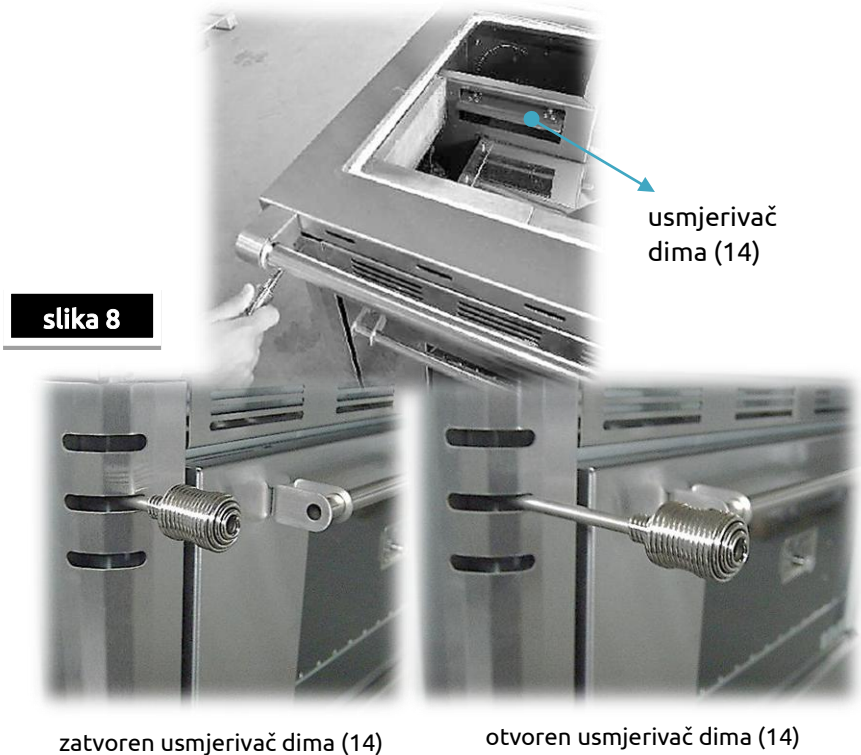

slika 8

zatvoren usmjerivač dima (14)

otvoren usmjerivač dima (14)



Pomoću usmjerivača dima (14) može se regulirati i temperatura pećnice (7) ⇒ **ako je usmjerivač dima otvoren (izvučen prema van), pećnica se rashlađuje.**

5.2. PODEŠAVANJE I REGULACIJA ZRAKA

DIMNJAK

Ako postoji prigušna klapna na dimnjaku, ona mora biti podešena tako da **podtlak dimnjaka bude unutar granica 12 ± 2 Pa.**



PRIMARNI ZRAK – *štednjaci SG-75 i SG-90*



Primarni zrak je zrak koji struji **direktno kroz rešetku ložišta. Između kutije za drva (12) i kutije za pepeo (11) nalazi se ručni regulator primarnog zraka (10).**

Pomicanjem ručke ručnog regulatora regulirate protok primarnog zraka od zatvorenog (-) do potpuno otvorenog (+). Regulator se podešava prema željenoj temperaturi na ploči za kuhanje ili pećnici.

Za ulaz primarnog zraka izvana, na zadnjoj strani štednjaka nalazi se **okrugli priključak Ø80 mm** na koji se može priključiti cijev – vidite *poglavlje 4.4. i sliku 10.*

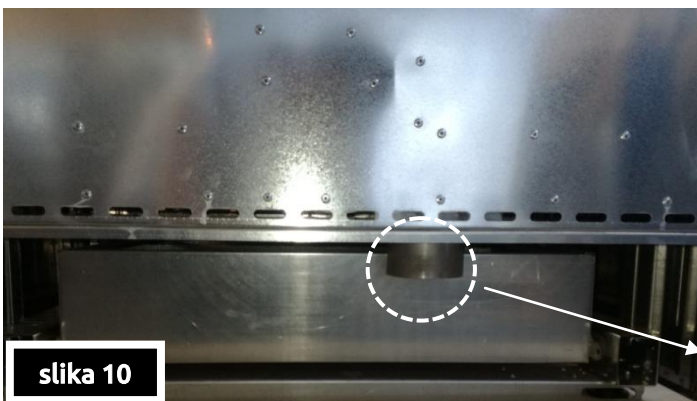

Priključna cijev mora biti iz nezapaljivog materijala (prema normi DIN 4102-B1).

priključak primarnog zraka (21) na zadnjoj strani štednjaka

PRIMARNI ZRAK – štednjak SG-60

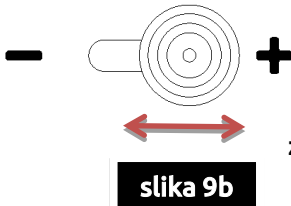

Na vratima ložišta nalazi se ručni regulator primarnog zraka (10). Pomicanjem ručke regulatora regulirate protok primarnog zraka od zatvorenog (-) do potpuno otvorenog (+).

slika 9b

Za ulaz primarnog zraka izvana, na zadnjoj strani štednjaka nalazi se okrugli priključak (21) na koji se može priključiti cijev promjera 80 mm.

SEKUNDARNI ZRAK

Sekundarni zrak je zrak koji cirkulira u ložište na način da pospješuje maksimalno izgaranje, te se štetne tvari pretvaraju u pepeo, a u dimnjak odlazi dim s vrlo niskim zagađenjem.



slika 11a

Sekundarni zrak dolazi u ložište kroz rupe koje se nalaze u šamotnim pločama u ložištu (slika 11a).

Pomicanjem ručke ručnog regulatora regulirate protok sekundarnog zraka:

samo kod štednjaka
SG-75 i SG-90

LIJEVO = OTVORENO
DESNO = ZATVORENO

Kod SG-60 regulacija je automatska.

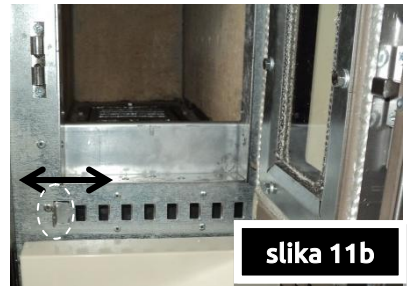

slika 11b

5.3. REŠETKA ZA LOŽENJE

Rešetka za loženje je pokretna (samo kod štednjaka SG-75 i SG-90). Pomiče se pomoću ručke (15) koja se nalazi desno od ložišta kod lijevog štednjaka odnosno lijevo od ložišta kod desnog štednjaka.

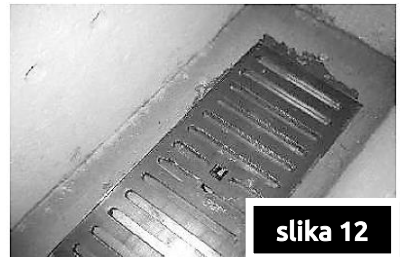

slika 12

Pomicanjem rešetke može se dodatno regulirati ulaz primarnog zraka, radi dužeg i sporijeg gorenja goriva. Kada je ručka (15) izvučena prema van – rešetka je otvorena, u suprotnom je zatvorena.



- rešetka u svim slučajevima mora biti tako okrenuta da su širi otvori kroz koje pada pepeo okrenuti prema dolje !



5.4. LOŽENJE

5.4.1. POSTUPAK

Prije početka svakog loženja slijedite sljedeći postupak :

- ako dimnjak ima prigušnu klapnu, istu otvorite do kraja,
- otvorite usmjerivač dima (14) i ručni regulator primarnog zraka (10) postavite na maksimum,
- otvorite vrata ložišta (6) (maksimalni kut otvaranja vrata je 90°),
- u ložište stavite drvo za potpalu i zapalite,
- zatvorite vrata ložišta (6),
- kroz staklo vrata ložišta promatrajte razvoj vatre,
- kad se vatra dobro razvije dodajte drvo u cjepanicama prema potrebi,
- zatvorite usmjerivač dima (14),
- regulacijom količine primarnog zraka ručnim regulatorom (10) regulirajte jakost vatre.



UPOZORENJE ! Za paljenje nikada nemojte koristiti zapaljive tekućine kao što je benzin i sl., te takve i slične tekućine držite uvijek podalje od Vašeg štednjaka.



5.4.2. VRIJEDNOSTI ZA OPTIMALNO KORIŠTENJE

Količina primarnog zraka i podtlak dimnjaka moraju biti tako podešeni da temperatura pećnice ne prelazi 300°C.



Maksimalna količina goriva koje može biti u ložištu :

- 2-3 kg (drvo); 1,5-2 kg (briketi).

Preporuča se redovito dodavanje goriva oko 0,5 - 1 kg.





Prilikom pečenja u pećnici preporuča se (radi održavanja konstantne temperature u pećnici) redovito dodavanje goriva oko 0,5 kg. Na polovici potrebnog vremena za pečenje preporuča se pladanj okrenuti za 180° radi ravnomjernog pečenja !



Optimalne vrijednosti štednjaka moguće je postizati samo ako je nominalna snaga štednjaka odabrana prema pravilima struke i energetske učinkovitosti objekta.

5.4.3. DODAVANJE GORIVA

Veliki utjecaj na čistoću stakla na vratima ložišta ima, pored upotrebe podobnog goriva i zadovoljavajućeg podtlaka u dimnjaku, i način na koji se štednjak loži.



Preporučamo samo jednoslojnu nadopunu goriva i po mogućnosti upotrebljavati cjepanice dužine do 2/3 dužine ložišta. Između cjepanica mora postojati minimalni razmak 1-2 cm.

slika 13

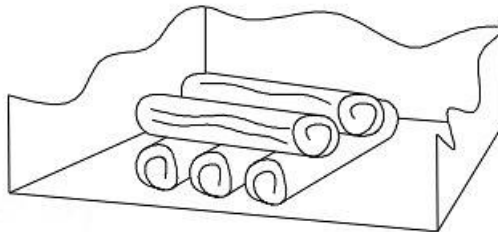

Brikete koristiti tako da s njima popunite površinu ložišta također s minimalnim razmakom 1-2 cm među njima.



UPOZORENJE ! Nove količine goriva trebaju se stavljati samo na osnovni žar, dakle ne na plamen nego samo na žar (debljine cca 1 cm).



Minimalno 1 minutu prije otvaranja vrata ložišta (6) mora se ručni regulator primarnog zraka (10) u potpunosti zatvoriti kako bi se spriječio odlazak dimnih plinova iz ložišta u stambeni prostor.

Vrata se moraju polagano otvoriti. Nakon dodavanja goriva, vrata polagano zatvoriti. Otvoriti ručni regulator primarnog zraka (10) kako bi trenutak do zapaljenja goriva bio što kraći.

Nakon što gorivo počne živahno gorjeti, podesiti ručni regulator primarnog zraka (10) na željenu poziciju ⇒ prema *poglavlju 5.2.*

Usmjerivač dima (14) obavezno OTVORITI prije otvaranja vrata !



5.4.4. LOŽENJE U PRIJELAZNOM RAZDOBLJU

U prijelaznom razdoblju tj. kod viših vanjskih temperatura zraka može naglim porastom vanjske temperature doći do poremećaja u radu dimnjaka (smanjenje podtlaka u dimnjaku) tako da svi dimni plinovi nisu u cijelosti odvučeni u atmosferu.

Stoga se u prijelaznom razdoblju preporučuje koristiti manje količine goriva i sitnije komade da se dobije življa vatra te prilagoditi količinu primarnog zraka kako bi se poboljšao protok dimnih plinova kroz dimnjak.



5.5. VRATA PEĆNICE

Vrata pećnice skidaju se na način kako je prikazano na sljedećoj slici :



- ♦ otvoriti vrata pećnice do kraja
- ♦ podignuti osigurač prema nazad do kraja na lijevom i desnom pantu pećnice

- ♦ pritvoriti vrata prema štednjaku tako da se osigurači oslone u prorez na vratima

- ♦ poluotvorena vrata (približno 15°) podignuti prema gore za cca 2 mm i povući lagano prema sebi s naginjanjem vrata prema štednjaku
- ♦ izvući vrata iz oba ležišta panta na štednjaku

slika 14

Vrata se namještaju natrag obrnutim postupkom !





UPOZORENJE ! Uvijek provjerite da li su osigurači panta prije skidanja odnosno nakon namještanja vrata, pravilno sjeli u svoje ležište ! U suprotnom bi mogli kod skidanja ili namještanja vrata naglo iskočiti van, odnosno pant bi se mogao naglo zatvoriti zbog jakih opruga, te bi zbog toga moglo doći do ozljeda !



Panti vrata pećnice moraju se povremeno (barem 1 godišnje) podmazati sa masti otpornom na visoke temperature (do 400°C) !

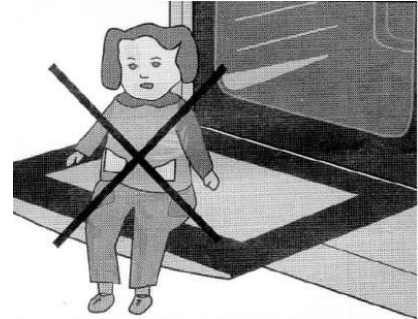
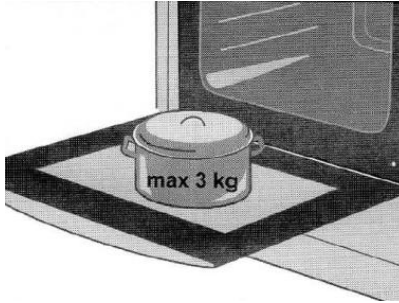

Panti vrata pećnice mogu se oštetiti ako ih preopteretite, stoga na otvorena vrata pećnice ne slažite teško posuđe (max 3 kg) za kuhanje i ne naslanjajte se na vrata tijekom čišćenja unutrašnjosti pećnice !

Na otvorena vrata ne smijete stati s nogom ili na njih sjesti (djeca) !

5.6. KUTIJA ZA DRVA



Kutija za drva (12) se nalazi na vodilicama. **Maksimalna nosivost kutije je 15 kg.** Skida se na sljedeći način :

- povući kutiju prema sebi do kraja,
- podignuti kutiju prema gore za cca 5 mm i povući lagano prema sebi.
- kutija se namješta natrag obrnutim postupkom !



slika 15



U kutiji nije dozvoljeno držati zapaljive i eksplozivne predmete !

5.7. PODEŠAVANJE VISINE

Na postolju štednjaka (3) nalaze se 4 papuče s vijkom za podešavanje visine štednjaka od 850 – 920 mm.

Podešavanje se vrši okretanjem vijka M10 do željene visine. Nakon toga se matica M10 zategne s ključem OK17 da ne bi došlo do oštećenja papuče.

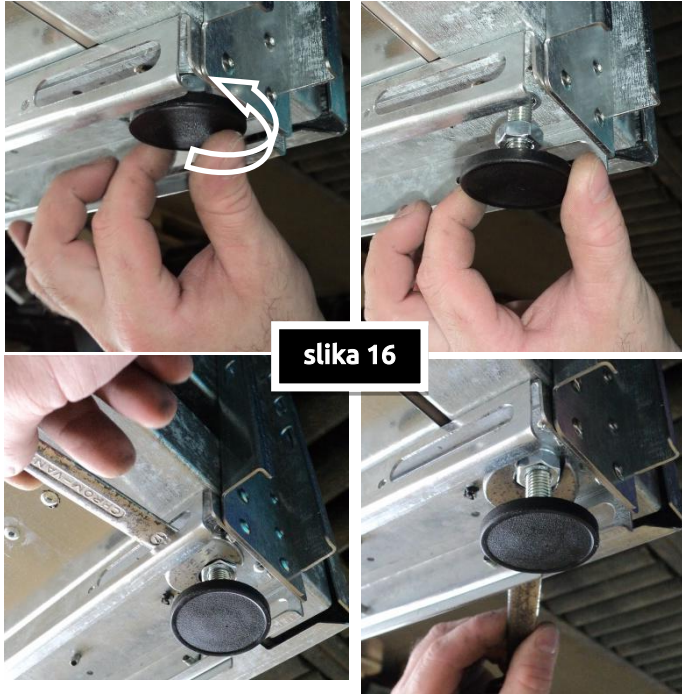

6. ČIŠĆENJE

Štednjak i dimnjak se moraju redovito čistiti (barem 1 puta mjesečno).

Kutija za pepeo (11) i prostor kutije se moraju čistiti svakodnevno. Zbrinjavanje pepela vršiti na ekološki i sigurnosno prihvatljiv način.

Staklo (20) na gornjim vratima ložišta (6) čistiti prema potrebi sa sredstvom koje je namijenjeno za čišćenje čađe i masnoće sa stakla (24). Sredstvo Vam je isporučeno zajedno sa štednjakom !

Pećnicu (7) je potrebno čistiti poslije svake upotrebe.

Za čišćenje vanjskih površina upotrebljavajte mekanu krpu sa neutralnom tekućinom za čišćenje. Nikad nemojte upotrebljavati metalne spužve i/ili slične spužve da ne bi oštetili površinu ! BOJANE POVRŠINE NE ČISTITI ABRAZIVNIM SREDSTVIMA !

Prilikom čišćenja s gornje strane štednjaka potrebno je skinuti ploču za kuhanje (1) i temeljito očistiti čađu u ložištu, oko pećnice i usmjerivača dima, uključujući i izlazni priključak na dimnjak (13).

Čišćenje štednjaka vršiti isključivo kada se ne loži i kada je štednjak hladan !



6.1. ČIŠĆENJE DIMOVODNOG KANALA

6.1.1. ŠTEDNJACI SG-75 i SG-90

Čišćenje dimovodnog kanala štednjaka izvodi se na sljedeći način :

- skinuti poklopac otvora za čišćenje (9) povlačenjem prema sebi ⇒ *slika 17a*,
- odvijanjem vijaka skinuti zaštitni poklopac otvora za čišćenje ⇒ *slika 17b*,
- alatom za čišćenje štednjaka (23) očistiti područje ispod pećnice (*slika 17 c i d*). Nakon temeljitog čišćenja vratiti zaštitni poklopac i poklopac otvora za čišćenje na svoje mjesto.



a)



b)

slika 17



c)



d)

6.1.2. ŠTEDNJAK SG-60

Čišćenje dimovodnog kanala štednjaka izvodi se na sljedeći način :

- skinuti ploču za kuhanje (1),
- izvaditi rešetku (16) iz ložišta ⇒ *slika 18a*,
- odvijanjem 4 imbus vijka skinuti zaštitni poklopac i očistiti prostor ispod njega ⇒ *slika 18b*,
- skinuti vrata pećnice (prema *poglavlju 5.5.*) i kutiju za drva (prema *poglavlju 5.6.*),
- odvijanjem 5 imbus vijaka skinuti zaštitni poklopac ⇒ *slika 18c i d*,
- alatom za čišćenje štednjaka (23) očistiti područje ispod pećnice ⇒ *slika 18e i f.*



slika 18

7. ODRŽAVANJE



Tijekom korištenja dolazi do prirodnog oštećenja na šamotnim oblogama (potrošni materijal) koje je potrebno u tom slučaju sanirati šamotnim kitom. **Šamotne obloge se ne moraju vaditi iz štednjaka.**



Prilikom isporuke, ploča za kuhanje premazana je zaštitnom bojom. Nakon nekoliko sati prvih loženja zaštitna boja na ploči za kuhanje izgori što izaziva neugodan miris. Taj miris nestane nakon nekoliko sati loženja. **Ploča poprimi sivkastu – radnu boju.** To je normalna pojava koja nema nikakvog utjecaja na radni vijek ploče.



Tijekom vremena nekorištenja štednjaka **OBAVEZNO** je **potrebno gornju ploču premazati krpicom natopljenom u jestivo ulje,** jer se na ploči uslijed utjecaja vlage može pojaviti sloj hrđe.



Nehrđajući materijal na štednjacima podložan je laganoj promjeni svoje osnovne boje zbog visokih temperaturnih uvjeta. **Nehrđajuće materijale održavati isključivo sa sredstvima za nehrđajuće materijale prema uputstvima proizvođača istih.**



Vijak za osiguranje ručice na gornjim i donjim vratima te zaštitu na vratima ložišta zategnuti prema potrebi.

STAKLOKERAMIČKA PLOČA ZA KUHANJE

- samo na određenim modelima štednjaka



Staklokeramička ploča za kuhanje proizvođača SCHOTT je **visoko temperaturno otporna** i može

izdržati nagle temperaturne šokove čak **do 700°C**. Neosjetljiva je na normalna mehanička opterećenja u kuhinji. CERAN® površina za kuhanje je **jednostavna za čišćenje.**



- Smije se čistiti **samo onda kada se potpuno ohladila**, po mogućnosti nakon svake uporabe - sa kuhinjskim papirnatim ručnikom ili čistom krpom
- Za redovito čišćenje **koristite posebna sredstva za čišćenje staklokeramike** koja na površini stvaraju zaštitni sloj
- **NIKADA nemojte koristiti abrazivna ili agresivna sredstva za čišćenje kao što su sredstva za čišćenje roštilja i pećnica, sredstva za uklanjanje mrlja i masnoća, spužvice s abrazivnom površinom !**
- **Prije svake uporabe, obrišite prašinu i ostale čestice s ploče za kuhanje**, jer takve nakupine mogu oštetiti površinu
- Tvrdokorne i zapečene mrlje uklanjaju se **strugalicom za staklokeramiku**
- Ako je bilo što (**šećer, zaslađena hrana** isl.) pogreškom zagorjelo na ploči za kuhanje, isto **odmah ostružite s površine (dok je još topla)** da bi se izbjeglo oštećenje površine.
- Promjena boje ploče za kuhanje nema nikakvog utjecaja na njezin rad i učinkovitost!



7.1. ZBRINJAVANJE STAROG ŠTEDNJAKA

Kad štednjak nije više za upotrebu mora ga se predati ovlaštenom servisu za zbrinjavanje takve vrste otpada radi reciklaže. **Zabranjeno je bacati neupotrebljiv štednjak u prirodu !**



7.2. REZERVNI DIJELOVI

Koristiti samo originalne rezervne dijelove od proizvođača. Ukoliko se ne koriste originalni rezervni dijelovi ili je popravak izvršila neovlaštena osoba, jamstvo se neće priznati.



8. POTEŠKOĆE / UZROCI / RJEŠENJA



PROBLEM	MOGUĆI UZROK	RJEŠENJE
Staklo na vratima ložišta zacrnjeno i/ili ložište zadimljeno (crna čađa)	<ul style="list-style-type: none"> ◆ premali podtlak dimnjaka (manji od 10 Pa) ◆ loša regulacija ◆ previše goriva u ložištu ◆ gorivo s previše vlage ◆ neodgovarajuće gorivo ◆ previsoka temperatura u ložištu 	<ul style="list-style-type: none"> ⇒ provjeriti spoj štednjaka s dimnjakom i dimnjak ⇒ proučiti <i>poglavlje 4.2. i 4.3.</i> ⇒ proučiti <i>poglavlje 5.2.</i> ⇒ smanjiti količinu goriva ⇒ koristiti gorivo s manje od 17% relativne vlage ⇒ koristiti gorivo prema <i>poglavlju 1.1.</i> ⇒ smanjiti količinu goriva i primarnog zraka te podesiti podtlak dimnjaka prema <i>poglavlju 5.2.</i>
Nedovoljni podtlak u dimnjaku; iz dimnjaka izlazi crni dim	<ul style="list-style-type: none"> ◆ dimnjak začađen ◆ štednjak začađen ◆ dimnjak djelomično začepljen ili začađen ◆ gorivo nije dovoljno suho ◆ lijevana rešetka u ložištu krivo okrenuta ◆ gornja ili donja vrata otvorena ◆ neodgovarajući podtlak ◆ loša regulacija 	<ul style="list-style-type: none"> ⇒ očistiti dimnjak ⇒ očistiti štednjak ⇒ odčepiti i očistiti dimnjak ⇒ koristiti gorivo prema <i>poglavlju 1.1.</i> ⇒ postaviti rešetku prema <i>poglavlju 5.3.</i> ⇒ zatvoriti vrata ⇒ podesiti podtlak dimnjaka prema <i>poglavlju 4.2.</i> ⇒ podesiti primarni i sekundarni zrak prema <i>poglavlju 5.2.</i>
Dimi se iz štednjaka	<ul style="list-style-type: none"> ◆ štednjak začađen ◆ dimnjak začađen ◆ gorivo s previše vlage ◆ niskokalorično gorivo ◆ premala količina svježeg zraka u prostoriji ◆ preniska temperatura u ložištu ◆ dimnjak niži od 4,5 m ◆ dimnjak promjera manjeg od propisanog 	<ul style="list-style-type: none"> ⇒ očistiti štednjak prema <i>poglavlju 6.</i> ⇒ očistiti dimnjak prema <i>poglavlju 6.</i> ⇒ koristiti gorivo prema <i>poglavlju 1.1.</i> ⇒ proučiti <i>poglavlje 4.4.</i> ⇒ povećati temperaturu u ložištu stavljanjem više goriva ⇒ prilagoditi dimnjak prema <i>poglavlju 4.2. i 4.3.</i>
Preniska temperatura za kuhanje i pečenje	<ul style="list-style-type: none"> ◆ nedovoljan ili preveliki podtlak dimnjaka ◆ prevelika količina primarnog zraka 	<ul style="list-style-type: none"> ⇒ podesite podtlak dimnjaka prema <i>poglavlju 4.2.</i> ⇒ smanjiti količinu primarnog zraka

	<ul style="list-style-type: none"> ◆ neodgovarajuće gorivo ◆ prevelika količina goriva – teško izgaranje ◆ otvoren usmjerivač dima ◆ rešetka u zatvorenom položaju 	<ul style="list-style-type: none"> ⇒ koristiti gorivo prema <i>poglavlju 1.1.</i> ⇒ dodati manje goriva u ložište ⇒ zatvoriti usmjerivač dima ⇒ rešetku postaviti u otvoreni položaj
<p>Previsoka temperatura za kuhanje i pečenje</p>	<ul style="list-style-type: none"> ◆ preveliki podtlak dimnjaka ◆ neodgovarajuće gorivo ◆ usmjerivač dima zatvoren ◆ rešetka u potpuno otvorenom položaju 	<ul style="list-style-type: none"> ⇒ smanjiti podtlak dimnjaka prema <i>poglavlju 4.2.</i> ⇒ koristiti gorivo prema <i>poglavlju 1.1.</i> ⇒ otvoriti usmjerivač dima ⇒ podesiti otvorenost rešetke prema potrebi

9. TEHNIČKA PODRŠKA

Poštovani,

Ako eventualno nastale poteškoće pri korištenju Vašeg proizvoda niste uspjeli otkloniti pomoću informacija iz prethodne tablice, molimo Vas da kontaktirate našu službu za reklamacije i podršku :

- tel: 040 337-344
- fax: 040 337-906
- e-mail: info@senko.hr, podrska@senko.hr

PODSJEĆAMO VAS ŠTO JE SVE POTREBNO IMATI U SLUČAJU POZIVA SLUŽBI ZA REKLAMACIJE I PODRŠKU :

Prije nego nas zovete pripremite sljedeću dokumentaciju :



- račun o kupnji s datumom kupnje,
- jamstveni list (*nalazi se na kraju ovog Uputstva*),
- pismeno izvješće o montaži (*nalazi se na kraju ovog Uputstva*),
- Uputstvo za upotrebu.

Navedena dokumentacija potrebna je radi što bržeg i jasnijeg otklanjanja eventualno nastalog problema !

10. TEHNIČKI PODACI

SENKO štednjak		SG-60	SG-75	SG-90
Nominalna toplinska snaga, kW		9	7,5	
Prostor, kW		9	7,5	
Širina, mm		600	750	900
Dubina, mm		650	650	
Visina, mm		850-920		
Težina, kg		170	135	170
Otvor za loženje (širina×visina), mm		215×160	165×230	
Ložište (širina×dubina), mm		225×355	205×425	
Volumen ložišta, dm ³		17,5	27,4	
Potrošnja goriva, kg/h		2		
Grijača ploča (širina×dubina), mm		494×473	667×492	817×492
Površina grijače ploče, m ²		0,234	0,328	0,401
Pećnica (širina), mm		360	330	400
Pećnica (visina), mm		200	270	230
Pećnica (dubina), mm		440		
Kutija za pepeo, L		3,2	2,5	
Kutija za drva, L		13,3	25,4	41,1
Priključak dimnjaka, mm		Ø 120		
Temperatura dimnih plinova, °C		215	260	235
Potrebni podtlak dimnjaka, Pa		12		
CO u dimnim plinovima kod 13% O ₂ , %		0,12	0,16	
Protok dimnih plinova, g/s		9,4	10,6	
Učinkovitost, %		81	72	
Regulacija	Primarni zrak	ručno		
	Sekundarni zrak			
Izrađen sukladno EN normi		EN 12815		
Razred energetske učinkovitosti		A+	A	A

- tehnički podaci se odnose na korištenje drvenih cjepanica i drvenih briketa kao goriva
- tehnički podaci su indikativni i promjenjivi kao takvi. Proizvođač zadržava pravo izmjene svih tehničkih podataka u svrhu poboljšanja svojih proizvoda

11. JAMSTVENI UVJETI

Ovi jamstveni uvjeti su važeći u svim europskim zemljama u kojima se prodaju SENKO proizvodi. Za reklamaciju kupac je dužan obratiti se proizvođaču/prodavaču ili najbližem ovlaštenom serviseru uz predočenje računa o kupnji s datumom kupnje, jamstvenog lista te pismenog izvješća o montaži.

TRAJANJE JAMSTVA

Proizvođač SENKO d.o.o. za ovaj proizvod daje jamstvo na 2 godine od datuma kupnje kada se radi o greškama u proizvodnji i konstrukcijskim materijalima. Termometar pećnice, rešetka pećnice, ručni regulator, gumbi za regulaciju, panti vrata pećnice i vodilice kutije za drva imaju jamstvo 6 mjeseci.

Proizvođač daje jamstvo da je ovaj proizvod izrađen sukladno normi EN 12815 i da udovoljava svim zahtjevima koje postavlja norma. Korisnik je dužan pridržavati se Uputstva za upotrebu.

DIJELOVI KOJI NISU PREDMET JAMSTVA

Iznimke su dijelovi podložni trošenju kao što su šamot u šamotne ploče, rešetka ložišta, kutija za pepeo, brtve te staklo.

Šamotne ploče - moguće su promjene u boji i pukotine. Međutim, opisane promjene ne narušavaju pravilnu funkciju proizvoda (dokle god su šamotne ploče u ložištu) i nisu motiv za prigovor.

Staklo (vrata, oplodje, CERAN ploča za kuhanje) - lom ili oštećenje stakla zbog vanjskih utjecaja te promjene na površini zbog toplinskih utjecaja kao što su leteći pepeo ili čađa.

Promjena osnovne boje materijala zbog visokih temperaturnih uvjeta.

Brtve - npr. stvrdnjavanje ili lom zbog toplinskih ili mehaničkih utjecaja.

Površine materijala - učestalo čišćenje ili čišćenje abrazivnim sredstvima.

Odljevci i dijelovi koji podliježu visokim toplinskim opterećenjima - rešetka ložišta, ploča za kuhanje i kutija za pepeo.

Izmjenjivač topline (kotao) nije predmet jamstva u slučaju u kojem se ne osigura prikladan antikonkondenzacijski krug koji jamči povratnu temperaturu vode od minimalno 55°C (*samo proizvodi na vodu*).

POPRAVKI

Eventualni popravak u garantnom roku izvršit će se unutar 30 dana od dana dostave proizvoda proizvođaču. Ako se proizvod ne popravi nakon 30 dana od dana dostave proizvođaču, proizvod će se zamijeniti novim. Proizvođač će obavijestiti kupca o završenom popravku. Kupac je dužan po završenom popravku preuzeti proizvod u roku od 5 dana.

TROŠKOVI

Proizvođač ne snosi troškove dostave i povrata proizvoda.

Prije izvođenja radova unutar garantnog roka (zbog oštećenja koja su nastala nepravilnom uporabom, oštećenjima kod transporta i montaže štednjaka) proizvođač će pismeno obavijestiti kupca o troškovima popravka. Nakon suglasnosti kupca proizvođač će izvršiti popravak i naplatiti kupcu izvršene radove.

ZAMJENSKI DIJELOVI

Originalni dijelovi koji se zamjenjuju u jamstvenom roku ne moraju vanjskim izgledom biti jednaki izvađenim dijelovima, ali moraju po kvaliteti i funkcionalnosti biti jednaki izvađenim dijelovima.

ODRICANJE OD ODGOVORNOSTI

Proizvođač ne snosi nikakvu odgovornost za gubitak ili oštećenje proizvoda zbog krađe, požara, vandalizma ili sličnih uzroka. Neizravna ili izravna šteta nastala na proizvodu, a koja je rezultat nepravilnog transporta proizvoda, nije predmet ovog jamstva. Proizvođač također ne snosi nikakvu odgovornost za oštećenja nastala kemijskim ili elektrokemijskim učincima (štetni spojevi u zraku za izgaranje, isl.) koja su rezultat nepravilne ugradnje proizvoda i nepridržavanja Uputstva za upotrebu.

DODATNE ODREDBE

Male dimenzijske razlike na konstrukcijskim materijalima i dijelovima štednjaka ne predstavljaju motiv za prigovor. U periodu u kojem je proizvod bio neefikasan se neće priznati nikakva ođšteta. Ovo jamstvo se odnosi samo na kupca navedenog u jamstvenom listu te se ne može prenositi na druge.

Jamstvo se ne priznaje ako je korisnik izvršio preinaku proizvoda, bez znanja proizvođača. Ako je korisnik bio nemaran i obavio održavanje na pogrešan način. Ako je korisnik koristio gorivo koje nije u skladu sa tipom i količinom navedenom u ovom Uputstvu.

Jamstvo se priznaje samo ako je proizvod ugrađivala ovlaštena stručna osoba uz predočenje pismenog izvješća o montaži.

U slučaju spora, nadležan je stvarno nadležan sud u Čakovcu.

JAMSTVENI LIST br.

ŠTEDNJAK NA KRUTA GORIVA :

- 2560 SG-60 2860 SG-60
 2375 L SG-75 2375 D SG-75 2675 L SG-75 2675 D SG-75
 2390 L SG-90 2390 D SG-90 2690 L SG-90 2690 D SG-90

TVORNIČKI BROJ: _____

DATUM PROIZVODNJE: _____

NAZIV I ADRESA
TRGOVINE: _____

NAZIV I ADRESA
KUPCA: _____

DATUM PRODAJE : _____

ŽIG TRGOVINE I
POTPIS TRGOVCA: _____

Podaci o reklamacijama na proizvodu unutar
jamstvenog roka :

Datum zaprimanja reklamiranog
proizvoda : _____

Opis kvara (kupac) :

Primjedba servisa :

Servis završen : _____
datum

Žig i potpis
servisa : _____

Datum zaprimanja reklamiranog
proizvoda : _____

Opis kvara (kupac) :

Primjedba servisa :

Servis završen : _____
datum

Žig i potpis
servisa : _____

ISPUNJAVA DIMNJAČAR

Spajanje na dimnjak izvela je tvrtka :

Tvrtka/Obrt: _____ Odgovorna osoba: _____

žig i potpis

Ulica: _____ Grad: _____

Telefon: _____ Država: _____

Datum: _____ Potpis korisnika: _____

Dimnjak

Tip:

Dimenzije (mm):

Visina (m):

Podtlak (Pa):

Temp.dim.plinova na izlazu (°C):

Datum posljednje inspekcije:

Broj priključaka:

Dimovodna cijev (ako je spojena)

Presjek (mm):

Dužina (m):

Broj koljena:

Cijev za dovod zraka (ako je spojena)

Presjek (mm):

Dužina (m):

Broj koljena:



Senko d.o.o.
 Vladimira Nazora 22, Štefanec
 40 000 Čakovec, Republika Hrvatska
 12

EN 12815:2001 / A1:2004 / AC:2007

Štednjaci na kruta goriva

	SG-75	SG-90
Minimalna udaljenost od gorivih ploha :	iznad 100 cm ispred 80 cm otraga 20 cm bočno 20 cm	
Emisija CO u dimnim plinovima (kod 13% O₂) :	0,16 %	
Temperatura dimnih plinova :	260 °C	235 °C
Toplinska snaga – prostor :	7,5 kW	
Učinkovitost :	72 %	
Tip goriva :	drvene cjepanice, drveni briketi	
Potrošnja goriva :	2 kg/h	
Oznaka certifikata:	E-30-00434-12	

Pročitajte i slijedite Uputstvo za upotrebu. Koristite samo preporučeno gorivo.
Proizvedeno u Republici Hrvatskoj.

IZJAVA O SUKLADNOSTI

Ovaj proizvod je certificiran prema
 EN normi 12815. Broj ispitnog
 izvješća 30-11665/3 od 29.06.2012.

BILJEŠKE :

Savišena
toplina doma!

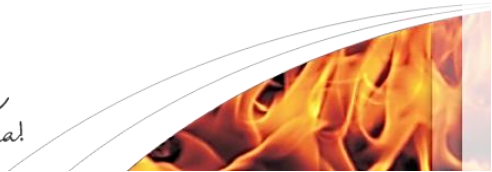

SENKO

Vladimira Nazora 22, Štefanec, 40000 Čakovec, Hrvatska
Tel: +385 (0)40 33 73 44 • E-mail: info@senko.hr

www.senko.hr



*... DUH TRADICIJE U
SUVREMENIM OBLICIMA
ZA ZDRAV OKOLIŠ.*

facebook

YouTube



Pronađite ovo Uputstvo na www.senko.hr

Zadržavamo pravo izmjene svih slika, tehničkih detalja i boja proizvoda, navedenih u ovom uputstvu, bez prethodnog upozorenja.